



WP0157

**lisa**

medium 40x60 cm

Frame loom

Weefraam

Webrahmen



made in holland

## assembly



To begin, assemble the frame loom. Insert the bolts from the top into the holes in the beams (B). Next, slide the rods (A) into the holes in the beams. Fasten the black nuts firmly.

## materials

Your kit also includes a pick-up stick and flat shuttle. In addition to these, you may find it helpful to have a tapestry needle, adhesive tape and measuring tape. You will also need yarn for the warp and the weft. For the warp (the tensioned threads), you should use a strong, non-elastic material, like fishing line, cotton, linen or weaving yarn, with a minimum of 6 meters needed to warp the full frame loom. For the weft (threads which are woven through the warp) you can use any desired material, such as spun or raw wool, rag strips, leather strips, paper or dried vegetable matter.

## warping the loom

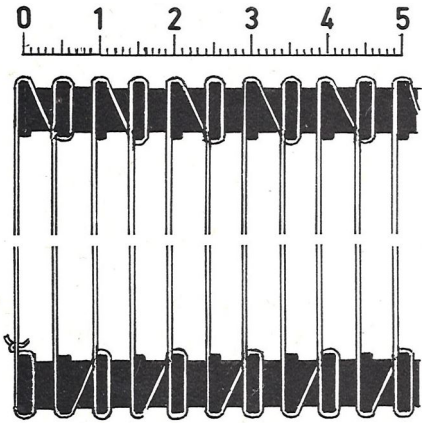

In this manual we have used pictures of our smallest frame loom. With the larger frame looms the warping goes in a similar manner.

The picture besides shows how you can warp the frame loom with 2 threads per centimetre. It is also possible to have 1 thread per centimetre by skipping a gap every other time, or have 4 threads per centimetre by leading the threads along both sides of the gaps.

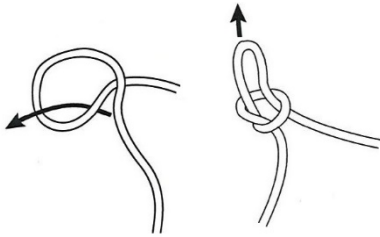
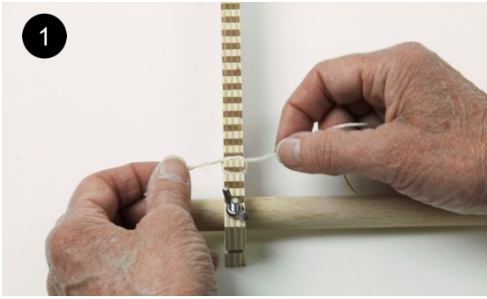

*slip knot*

If you are right-handed, you will start the warp at the right bottom side of the loom (1). If you are left-handed, you will start at the left bottom side. To begin, make a slip knot in the beginning of your warp yarn and place it around the first gap, and secure it with a piece of adhesive tape (2).



Lead the yarn through each successive gap, alternating from bottom to top and back (3). The tension in the warp needs to be the same throughout. When the warp is too loose or the tension is irregular, your final fabric will be uneven. Check the tension of the threads regularly by pushing the threads down with your flat hand (4).



When you reach the final gap (5), secure the yarn with a slip knot and some tape (6).

# weaving

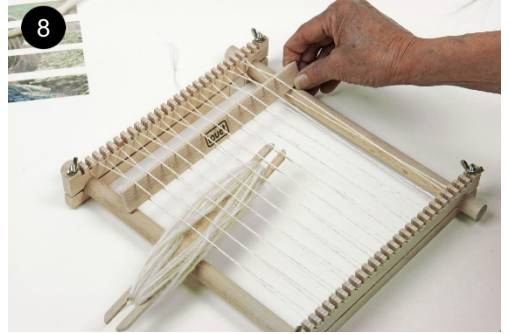
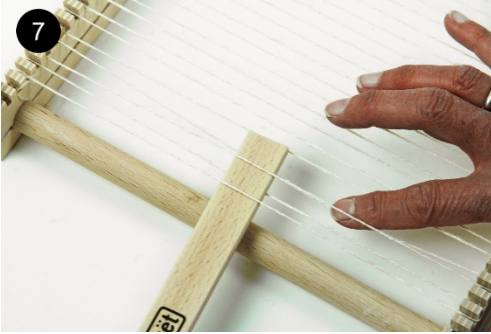

Before you begin weaving, you'll want to wind your yarn onto the shuttle. To weave, put the pick-up stick through the warp, lifting every other warp thread (7). When you tilt the pick-up stick, you create an opening (the shed), where you can easily insert the shuttle (containing the weft yarn) (8). To prevent draw-in of the weft (the edge warp threads pulling in out of alignment), insert the shuttle at an angle, moving towards the top far corner of the frame. You can beat your weft (compress the just-created row of weaving) with a comb or the pick-up stick.

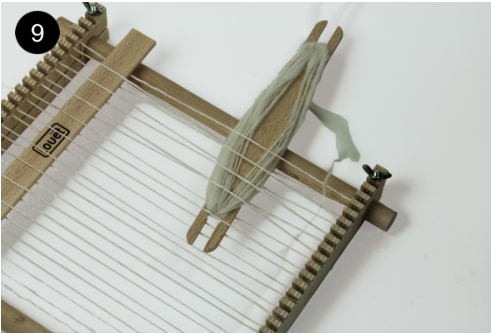

For the returning weft, use the pick-up stick to lift the opposite warp threads than were lifted before (9). Repeating those two steps is all you need to finish your entire piece of weaving!

# finishing

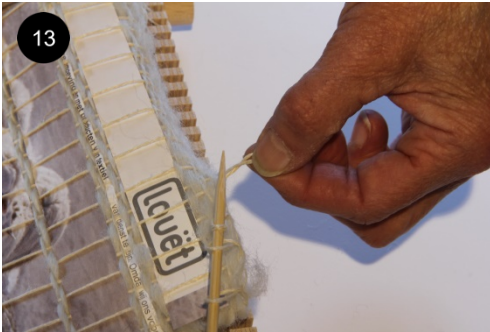
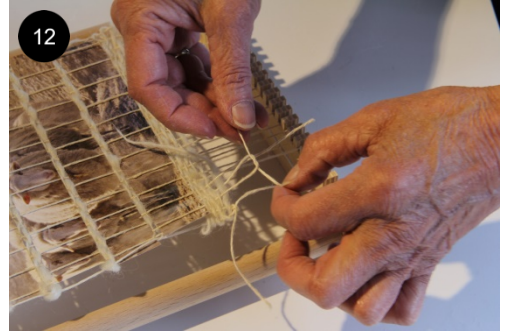

When you are finished with weaving, you need to remove your cloth from the loom.

Finish off by cutting each loop from the frame (11) and tying those two tails together (12).

If you'd like to hang your weaving as a piece of art, you can slide a stick or rod through the top of the weft. Do this by removing two threads from the frame and twisting them half a turn, then slide the stick through (13). Otherwise, you can repeat the cutting and knotting procedure exactly as you did for the first side.

## montage



Monteer het weefraam door eerst de bouten vanaf de bovenzijde in de gaten in de bomen (B) te steken. Vervolgens schuif je de zijstangen (A) door de gaten en draai de je de zwarte moeren goed vast.

## materialen

Behalve het weefraam met bijgeleverde spronglat (C) kan het handig zijn om een steeklat, weefnaald, plakband en meetlint te hebben. Uiteraard heb je ook materialen nodig voor de ketting en inslag. Geschikt voor de ketting (de gespannen draden) zijn sterke en niet elastische materialen, zoals vissersgaren, haak- of breikatoen, linnen of weefgaren. De keuze van de inslag (de draad die er doorgeweven wordt) is onbeperkt. De inslagdraad kan van wol (gesponnen of ongesponnen) zijn, maar ook vodenrepen, stroken leer of papier en gedroogd plantaardig materiaal zijn geschikt.

## opzetten van het weefraam

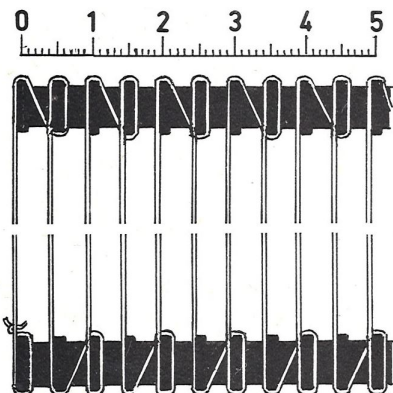

In deze handleiding zijn de foto's van de kleinste maat weefraam gebruikt. Het opzetten van de grotere weeframen gaat echter op dezelfde manier.

In de afbeelding hiernaast kun je zien hoe je het weefraam kunt opzetten met 2 draden per centimeter. Je kunt hem ook opzetten met 1 draad per cm door telkens een opening over te slaan, of met 4 draden per cm door de draad

langs beide zijden van de pinnen te leiden.

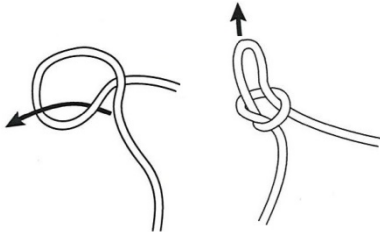
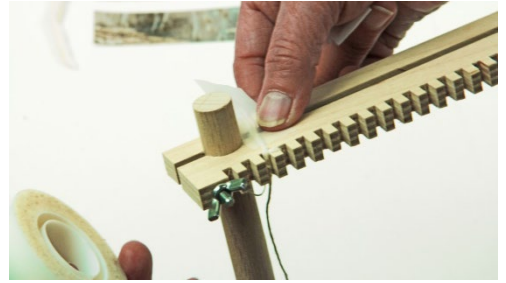
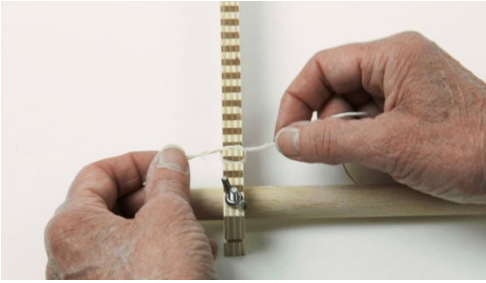

*schuifknoop*

Begin met opspannen aan de rechteronderkant van het raam, als je rechtshandig bent. Ben je linkshandig dan begin je juist links. Leg een schuifknoop in het begin van de draad, leg deze om de eerste twee uitkepingen. Trek de draad aan en zet hem met een stukje plakband vast.



Leidt de draad vervolgens langs alle inkepingen, steeds van onder naar boven en weer terug. Het opspannen van de kettingdraden moet regelmatig gebeuren. Wanneer de draden te slap of te strak of te onregelmatig gespannen zijn, heeft dit altijd invloed op het weefsel. Controleer regelmatig de spanning van de kettingdraden door met de vlakke hand zachtjes op de draden te drukken.

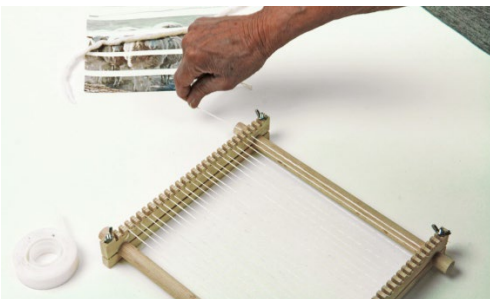



Wanneer je klaar bent zet je de draad vast met een schuifknoop en plakband.

## weven

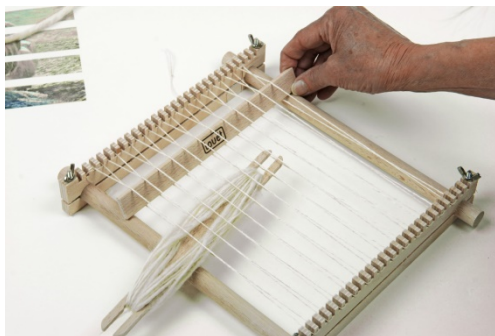

Nu steken we de spronglat in de ketting door telkens één draad op te nemen en één draad te laten liggen. Als je de spronglat kantelt heb je een opening, waardoor je de inslag op een eenvoudige manier kan inbrengen. De inslagdraad wordt schuin of in bogen gelegd, om inweven te voorkomen. Met een kam of spronglat kunnen we de inslagdraad aanslaan.

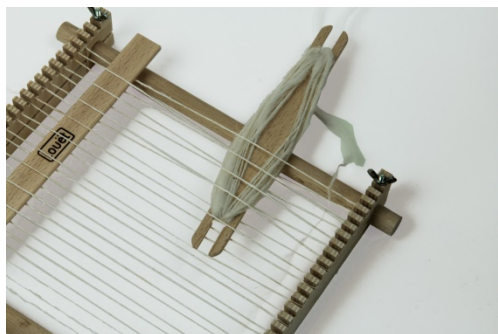

Voor de teruggaande inslag zul je inslag met de steeklat door de draden moeten steken. Je neemt nu de draden op die onder de spronglat liggen. Op deze manier weef je je werkstuk af. Je kunt verschillende materialen gebruiken; op de foto's is er een foto uit een brochure gebruikt.

## afwerking

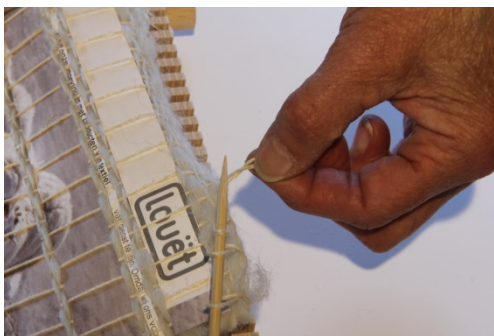
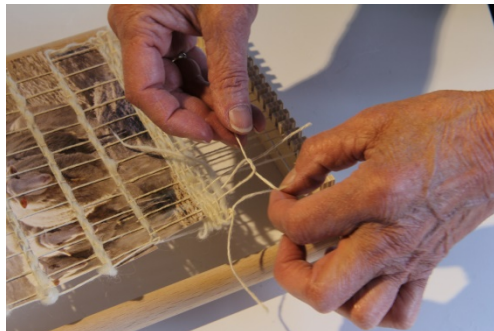

Als je klaar bent met je weefwerk kun je deze op eenvoudige wijze afwerken door de ketting per 2 draden door te knippen en hier een knoopte in te leggen.

Wil je je weefwerk ophangen kun je aan de bovenzijde bijvoorbeeld een satéprikker rijgen. Haal hiervoor de ketting per 2 draden van het getouw, draai deze een halve slag en rijg de satéprikker erdoor.



Louët BV  
Kwinkweerd 139  
7241CW  
Lochem  
T: 0573-252229  
E: [info@louet.nl](mailto:info@louet.nl)  
W: [www.louet.nl](http://www.louet.nl)

